

Ordine N° \_\_\_\_\_  Preventivo  
 Data \_\_\_\_\_ Firma \_\_\_\_\_  
 Rif. cliente \_\_\_\_\_ Peso utente kg \_\_\_\_\_

**PAG. 1/2**  
**gennaio 2023**

Rivenditore

Rif. Cod. NOMENCLATORE  
 TARIFFARIO: Carrozzina pieghevole  
 superleggera 12.21.06.060  
 Nr. Repertorio MDR: 2351673

**Legenda**

- di serie       accessori con maggiorazione  
 ☆ accessori a listino  
 ◇ accessori a N.T. con maggiorazione

**VEGA.E**

€ 1625,00  
 Prezzo base

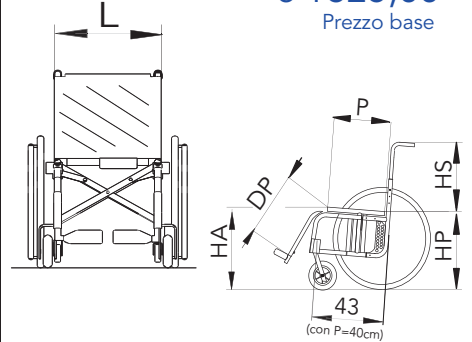

<b>L</b> Larghezza Sedile	<input type="checkbox"/> 34 <input type="checkbox"/> 36 <input type="checkbox"/> 38 <input type="checkbox"/> 40 <input type="checkbox"/> 42 <input type="checkbox"/> 44 <input type="checkbox"/> 46	
	<input type="radio"/> 48 (barra tenditrice obbligatoria a parte)	€ 113,00
<b>P</b> Profondità Sedile	<input type="checkbox"/> 34 <input type="checkbox"/> 36 <input type="checkbox"/> 38 <input type="checkbox"/> 40 <input type="checkbox"/> 42 <input type="checkbox"/> 44	
	<input type="radio"/> 46 <input type="radio"/> 48 <input type="radio"/> 50	€ 68,00
<b>HS</b> Altezza Schienale	<input type="checkbox"/> 29 <input type="checkbox"/> 31 <input type="checkbox"/> 33 <input type="checkbox"/> 35 <input type="checkbox"/> 37 <input type="checkbox"/> 39 <input type="checkbox"/> 41	
	<input type="radio"/> 43 <input type="radio"/> 45 <input type="radio"/> 47 <input type="radio"/> 49 (include barra tenditrice)	€ 68,00
<b>HA</b> Altezza Sedile Anteriore	<input type="checkbox"/> 42 <input type="checkbox"/> 43 <input type="checkbox"/> 44 <input type="checkbox"/> 46 <input type="checkbox"/> 48 <input type="checkbox"/> 50 <input type="checkbox"/> 52	
	<input type="radio"/> 54	€ 33,00
<b>HP</b> Altezza Sedile Posteriore	<input type="checkbox"/> 38 <input type="checkbox"/> 40 <input type="checkbox"/> 42 <input type="checkbox"/> 44 <input type="checkbox"/> 46 <input type="checkbox"/> 48 <input type="checkbox"/> 50	cm
<b>DP</b> Distanza Sedile Pedana	<input type="checkbox"/> 33 <input type="checkbox"/> 35 <input type="checkbox"/> 37 <input type="checkbox"/> 39 <input type="checkbox"/> 41 <input type="checkbox"/> 43 <input type="checkbox"/> 45 <input type="checkbox"/> 47 <input type="checkbox"/> 49 <input type="checkbox"/> 51	cm

**Colore telaio**

- Nero opaco       Nero lucido       Rosso Perlato  
 Bianco perlato       Blu metallizzato       Grigio metallizzato  
 Colore ..... (vedi catalogo "Colori") € 78,00  
 Fluo..... (vedi catalogo "Colori") € 122,00

**Rivestimento**

- Schienale in nylon tensionabile  
 Schienale in tessuto traspirante  
 Senza telo schienale  
 Schienale posturale: ☆ **FAMEKH** (allegare scheda)  
 ☆ altro.....

**Colore rivestimento**

- (solo rivestimento in Nylon)  
 Nero  
 Rosso       Arancio € 33,00  
 Bluette       Verde € 33,00  
 Azzurro € 33,00

**4**  **Pedane estraibili**  
 (α=74° C=9cm)  
 (con DP=43cm)  
 (standard)  
 (NB: ruotine anteriori max 150)

**Pedane estraibili**  
 (α=65° C=13cm)  
 (con DP=43cm)

△ **Pedane elevabili**  
 (estraibili) € 158,00

**5**  **Separate in plastica**  
 (solo DP > 35 cm e L = da 38 a 46 cm)

◇ Cinturini fermapiedi € 26,00  
 ☆ Cinturini fermatallonni € 26,00

**6** **Separate in profilo di alluminio con predellino regolabile in inclinazione:**

posizionato in avanti       posizionato indietro

◇ Cinturini fermapiedi € 26,00

**7**  **Unica in profilo di alluminio con predellino regolabile in inclinazione**  
 (non disponibile con pedane elevabili)

posizionato indietro

posizionato in avanti

Apribile verso l'esterno € 126,00

◇ Cinturini fermapiedi € 26,00

**8** **Salva abiti**

Plastica

Alluminio in tinta € 64,00

Fibra di carbonio € 187,00

Plastica avvolgente € 67,00

**9**  **Bracciolo Desk estraibile - h 22 cm**

Aperto con salva abito (solo con HP > 42 cm)  
 Chiuso  
 Alto 27 cm dal sedile  
 Ribaltabile € 47,00

**Appoggiagomito**

Classico (lungo 23 cm)  
 Dritto (lungo 26 cm)  
 Tubolare (solo con bracciolo aperto)  
 Emiplegico DX € 33,00  
 Emiplegico SX € 33,00

**10**  **Bracciolo a "L" ribaltabile, regolabile in altezza da 22 a 28 cm**  
 (non estraibile, aperto con salvabiti) € 137,00

**Appoggiagomito**

Tubolare  
 Dritto (lungo 26 cm)  
 Classico (lungo 23 cm)  
 Classico (lungo 30 cm)

**11**  **Bracciolo a "U" estraibile - h 22 cm**  
 € 88,00

Aperto con salva abito (solo con HP > 42 cm)  
 Chiuso

Ribaltabile € 47,00

**Appoggiagomito**

Dritto (lungo 26 cm)  
 Dritto (lungo 36 cm) € 27,00  
 Tubolare (solo con bracciolo aperto)  
 Emiplegico DX € 33,00  
 Emiplegico SX € 33,00

**12** **Bracciolo regolabile in altezza** (solo chiuso) (a partire da P36)

△ modello Desk € 102,00

△ modello Sport € 102,00

△ modello "U" € 102,00

**Appoggiagomito**

Classico (lungo 30 cm)  
 Dritto (lungo 26 cm)  
 Emiplegico DX € 33,00  
 Emiplegico SX € 33,00

(Altezza minima 26 cm)

I prezzi sono al netto di IVA, non sono impegnativi e possono variare senza preavviso. Opzioni fuori scheda a pagamento e soggette a valutazione tecnica. I prezzi fanno riferimento al listino prezzi in vigore

**Ruote posteriori** (13)

- 24" (36 raggi)
- 22" (36 raggi)
- 20" (36 raggi)
- 12" (solo con post.dritti, senza passaggi stretti)
- 24" Light (24 raggi)
- 24" Ultralight 24 raggi € 92,00
- 24" Spinergy € 780,00
- 24" MTB Citybike
- 24" MTB Offroad
- 24" Star 6x3(18 raggi)

**Coperture**

- 24" Pneumatiche Marathon Plus
- Pneum. alta press. Scolpite
- Pneum. alta press. Lisce
- Piene KIK 24" nere € 120,00 (non disp. con ruote Ultralight)

**Corrimano** \*\* escluse MTB \* escluse Star 6x3 e MTB (14)

- Alluminio chiaro
- Alluminio scuro
- Acciaio cromato 24" € 27,00
- Titanio € 282,00
- Gommato (a fusione) € 149,00
- Carbolife Curve L 24" neri \* € 344,00
- CL Curve L TetraGrip neri 24" \* € 431,00
- CL Quadro gommato neri 24" \*\* € 431,00
- Carbolife GEKKO neri 24" \*\* € 431,00
- ☆ Copricorr. in silicone € 112,00

**Copriraggi** (15)

- ☆ Trasparenti 24" € 101,00
  - ☆ Neri 24" € 202,00
  - ☆ Fantasia 24" € 202,00
- codice: .....
- (vedi catalogo copriraggi Fantasia)

**Ruotine anteriori** (16)

- 100 (4"x1.1/4) piene nere cerchio plastica
- 100 (4"x1) piene con luci € 42,00
- 100 (4"x1.1/4) piene cerchio all. € 78,00
- 125 (5"x1.1/4) piene nere cerchio plastica
- 125 (5"x1.1/4) piene cerchio all. € 78,00
- 150 (6") pneumatiche
- 150 (6") piene nere
- 175 (7") piene nere (solo con estraibile 65°)
- 175 (7") pneumatiche (solo con estraibile 65°)

**Posteriore** (17)

- Con ruotine per passaggi stretti standard
- Senza ruotine per passaggi stretti

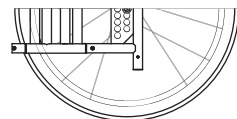
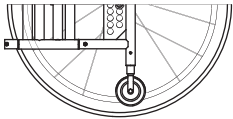

- ☆ Con ruotine per passaggi stretti a leva € 109,00

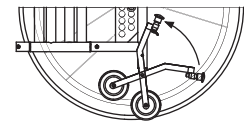

**Posteriori curvi**

- senza campanatura
- con campanatura

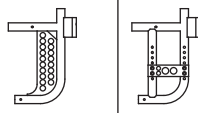

- 0°
- 1°
- 2°
- 3°

(Il dispositivo a leva impone l'altezza posteriore del sedile HP= da 44 a 48 cm)

(con posteriori curvi non è possibile montare le ruotine con passaggi stretti)

**Sbilanciamento** (18)

- Destro
  - Sinistro
  - Destro
  - Sinistro
- (Solo con posteriore dritto) (Solo con posteriore curvo)

**Antiribaltamento**

- (Solo con posteriore dritto)
- ☆ Destro € 44,00
- ☆ Sinistro € 44,00

**Antiribaltamento girevole**

- (Solo con posteriore curvo)
- ☆ Destro € 117,00
- ☆ Sinistro € 117,00

**Monoguida** (19)

(Solo con ruote da 24" o 22")

- ◇ Destra € 249,00
- ◇ Sinistra € 249,00



(Solo con campanatura 0°)

☆ **Passo prolungato** (20)

€ 46,00

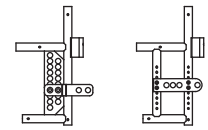

**Maniglie schienale** (21)

- Standard
- Schienale con snodo (non consente la barra tenditrice. Non consentito con schienale reclinabile) € 165,00
- Regolabili in altezza € 113,00

**Divaricatore** (22)

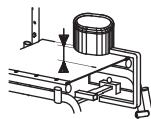

- ◇ 1 ◇ 3 ◇ 5 ◇ 7 cm € 102,00
- ◇ ..... cm € 102,00

Scegliere o specificare l'altezza dal telo sedile

**Spinte Laterali** (23)

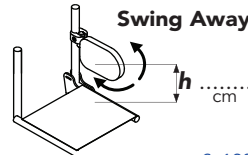

- ◇ Destra € 120,00
- ◇ Sinistra € 120,00

Specificare l'altezza "h"

**Tavolino** (24)

- △ Trasparente \* € 187,00
- △ Dx △ Sx Traspar. Emiplegico \* € 162,00
- △ Plastica grigia € 129,00
- △ Morbido imbottito \* € 187,00

specificare il tipo di attacco:  
 singolo  doppio \* per larghezza seduta 50cm il tavolo deve essere di misura XL  
 (Solo con braccioli) € 218,00

**Appoggiatesta** (25)

- A telino**
- Fisso € 70,00
- Regolabile in altezza € 91,00

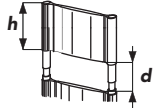

**Orbitale**

- △ Avvolgente € 140,00
- △ Sagomato € 160,00
- △ Con supporti laterali € 180,00

Specificare le dimensioni "h" & "d" dove richiesto  
 Standard: h = 20 cm d = 15 cm  
 h = ..... cm d = ..... cm

**Cuscino foderato** (26)

- in poliuretano espanso
- ☆ Altezza 3 cm € 58,00
- ☆ Altezza 5 cm € 58,00



**Set anodizzato** (28)

- (Cerchi ruote post. & mozzi ruote 24" LIGHT e forcelle)
- Nero
- Argento
- Azzurro € 137,00
- Rosso € 137,00
- Arancio € 137,00
- Viola ciclamino € 137,00

(Solo ruote 24" Light)

**Freni** (27)

- Classici leva corta
  - Classici leva corta a tiro € 22,00
  - Classici leva lunga € 22,00
  - A scomparsa € 88,00
  - Monofreno dx € 63,00
  - Monofreno sx € 63,00
  - A tamburo € 206,00
- (Soggetti a limitazioni di configurazione)

**Note**

**Opzioni**

- 28  Velcro universale (M+F)
- 29  Velcro "M" (uncino) sul sedile
- 30  Velcro "F" (asola) sul sedile
- 31  Pattina di unione sedile-schienale
- 32 ◇ Cuscino rigido imbottito h5 € 69,00
- 33 ◇ Bretellaggio € 89,00
- 34 ◇ Cintura pettorale € 40,00
- 35 ◇ Divaricatore a fasce € 100,00
- 36  Tasca portacatetere € 41,00
- 37 ☆ Barra tenditrice € 43,00
- 38 Portastampella ☆ Dx ☆ Sx € 39,00cad
- 39 Portast. doppio ☆ Dx ☆ Sx € 62,00cad
- 40 ☆ Pompetta (per pneumatici) € 21,00
- 41 ☆ Cintura pelvica a 45° € 21,00
- 42 ☆ Cintura pelvica imb. a 45° € 76,00
- 43 ☆ Zainetto nero € 31,00
- 44 ☆ Portaombrello € 74,00