

Ordine N° \_\_\_\_\_  Preventivo  
 Data \_\_\_\_\_ Firma \_\_\_\_\_  
 Rif. cliente \_\_\_\_\_ Peso Kg \_\_\_\_\_

**PAG. 1/2**  
**gennaio 2023**

Rivenditore

Riferimento Codice NOMENCLATORE TARIFFARIO  
 Carrozzina a telaio fisso superleggera 12.21.06.060  
 Schienale regolabile in inclinazione 12.24.06.163  
 Nr. Repertorio MDR: 2351685

**Legenda**

- di serie      ○ accessori con maggiorazione  
 ☆ accessori a listino  
 ◇ accessori a N.T. con maggiorazione

**ZODIAC**

€ 1700,00  
 Prezzo base

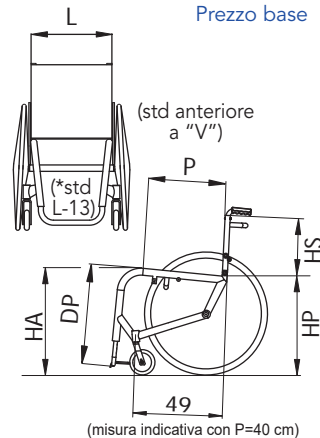

- L** Larghezza Sedile     34    36    38    40    42    44    46    48  
**P** Profondità Sedile     36    38    40    42    44  
**HS** Altezza Schienale     27    29    31    33    35    37    39  
**HA** Altezza Sedile Anteriore     46    48    50  
**HP** Altezza Sedile Posteriore     40    42    44    46  
**DP** Distanza Sedile Pedana     35    37    39    41    43    45    47    49   **cm**

**Colore telaio**

①

- Nero opaco       Bianco perlato  
 Nero lucido       Grigio metallizzato  
 Altro colore:..... (vedi catalogo "Colori") € 78,00  
 Verde fluo € 122,00    Arancio fluo € 122,00

**Rivestimento**

②

- Schienale in nylon tensionabile  
 Schienale in tessuto traspirante  
 Senza telo schienale  
 Schienale posturale: ☆ **SAMEKH** (scheda a parte)  
 ☆ altro \_\_\_\_\_

**Pedana unica tubolare**

③

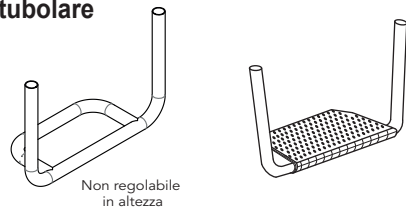

**Maniglie di spinta per accompagnatore**

④

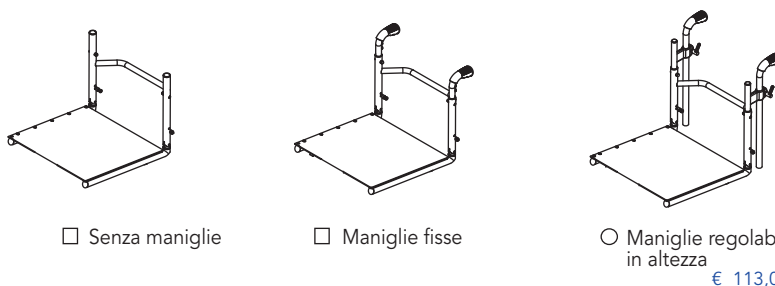

**Distanza tra centro mozzo e schienale**

⑤

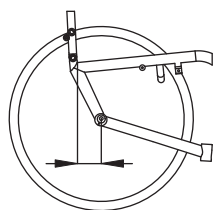

**Inclinazione schienale (regolabile)**

⑥

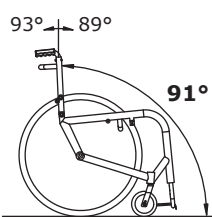

**Angolo anteriore telaio**

⑦

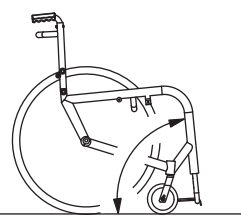

**Campanatura ruote post.**

⑧

- 1°    2°    3°    4°  
 Alberini Ø 12 mm (default)  
 Alberini Ø 1/2" (12,7 mm)  
 Lunghezza bussole 42 mm (default)  
 Lunghezza bussole 50 mm

**Salva abiti**

⑨

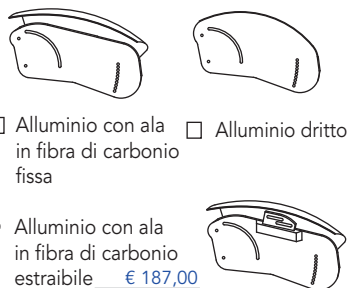

**Bracciolo a "L" estraibile - h 22 cm**

⑩



**Appoggiagomito**

- Tubolare  
 Dritto (lungo 26 cm)  
 Classico (lungo 23 cm)  
 Classico (lungo 30 cm)

**Freni**

⑪

- Standard  
 a Scomparsa € 88,00  
 Composite € 113,00

**Antiribaltamento girevole**

⑫

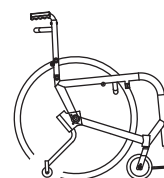

**Note**

I prezzi sono al netto di IVA, non sono impegnativi e possono variare senza preavviso. Opzioni fuori scheda a pagamento e soggette a valutazione tecnica. I prezzi fanno riferimento al listino prezzi in vigore

